



ZSK Stickmaschinen GmbH

SPRINT 6

Máquina de bordar con brazo libre - Máquina de bordar tubular



Sprint



MADE
IN
GERMANY



FABRICADA EN ALEMANIA

EL BORDADO EN
SU MÁXIMA EXPRESIÓN



FEITO NA ALEMANHA

BORDADO

EM SUA EXPRESSÃO MÁXIMA

CARAC- TERÍSTICAS

- » Una cabeza - 12 agujas.
- » Velocidad máxima 1.200 rpm.
- » Tubular, gorras o en plano.
- » Brazo tubular más fino del mercado.
- » Posicionamiento con puntero láser en cruz.
- » Altura de prensatelas regulable.
- » Menor tiempo y facilidad de cambio de bastidores con el sistema opcional de cambio rápido.
- » Campo de trabajo amplio para zapatillas.
- » Productividad aumentada utilizando funciones de red y sistema de código de barras.
- » Mejoras específicas con dispositivos opcionales.
- » Fabricada en Alemania.

CARAC- TERÍSTICAS

- » Cabeça única - 12 agulhas / cores.
- » Velocidade máxima do bordado até 1.200 rpm.
- » Tubular, boné e border frame.
- » Braço tubular mais fino da indústria de bordados.
- » Posicionamento com suporte a laser.
- » Calcador ajustável.
- » Troca de bastidores rápida e fácil com o Sistema Quick Change opcional.
- » Campo de bordado grande para calçados e bonés.
- » Fluxo de trabalho aprimorado usando funcionalidade de rede e capacidade de código de barras.
- » Atualização de funcionalidades com dispositivos opcionais.
- » Feito na Alemanha.





ESTABLECIENDO NUEVAS REFERENCIAS!

- » El brazo tubular más fino del mercado.
- » Ahora es posible bordar en lugares donde antes era casi imposible (bolsillos de camisas, zapatos, ...).
- » Trabajar sin el "Picker". Los tejidos ya no se dañan más ni son empujados dentro de la espiral.

ESTABELECENDO NOVAS REFERÊNCIAS!

- » Braço tubular mais fino da indústria.
- » Permite o bordado em locais que eram quase impossíveis de alcançar antes (por exemplo, bolsos de camisa, sapatos etc.).
- » Funciona sem o „picker“ na frente. Tecidos não são mais danificados ou puxados para dentro do gancho.
- » Acabamentos de qualidade no braço tubular.

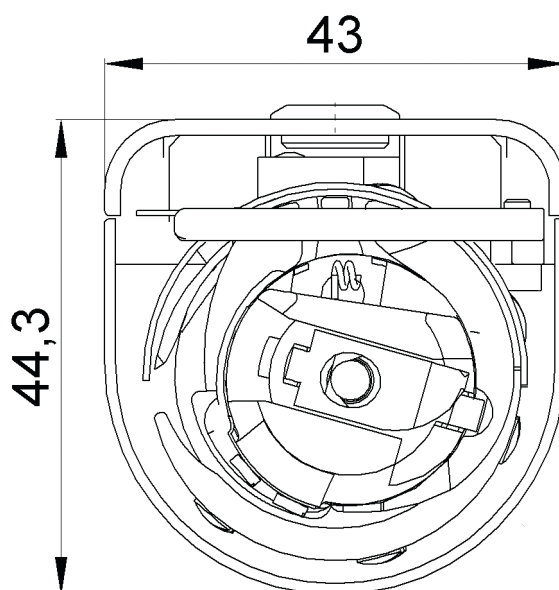

EL BORDADO CON LA MÁS ALTA PRECISIÓN

Accesorios opcionales y bastidores que mejoran los resultados de tus máquinas.

BORDADOS COM A MAIS ALTA PRECISÃO

Acessórios opcionais e bastidores reforçam nossas finas máquinas de bordar.

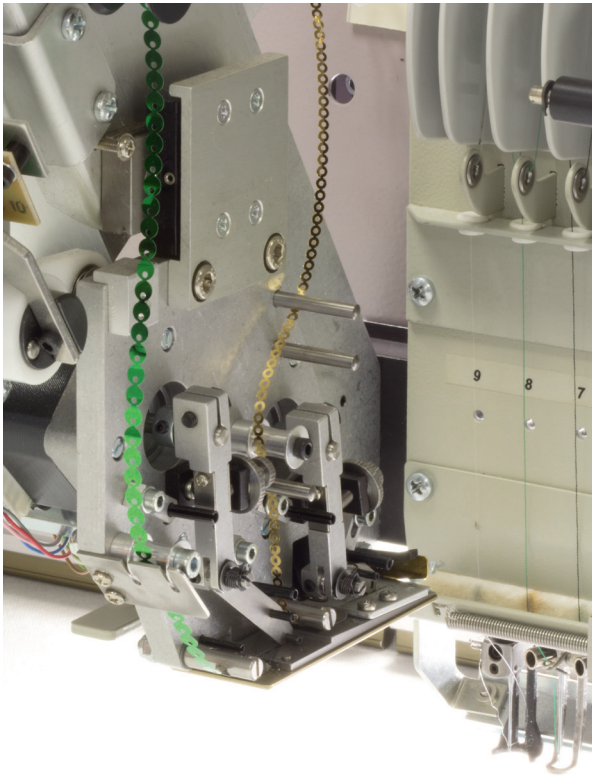

Dispositivo de lentejuelas
Dispositivo de lantejoulas



Dispositivo de calados
Dispositivo de perfuração (laise ou bordado inglês)

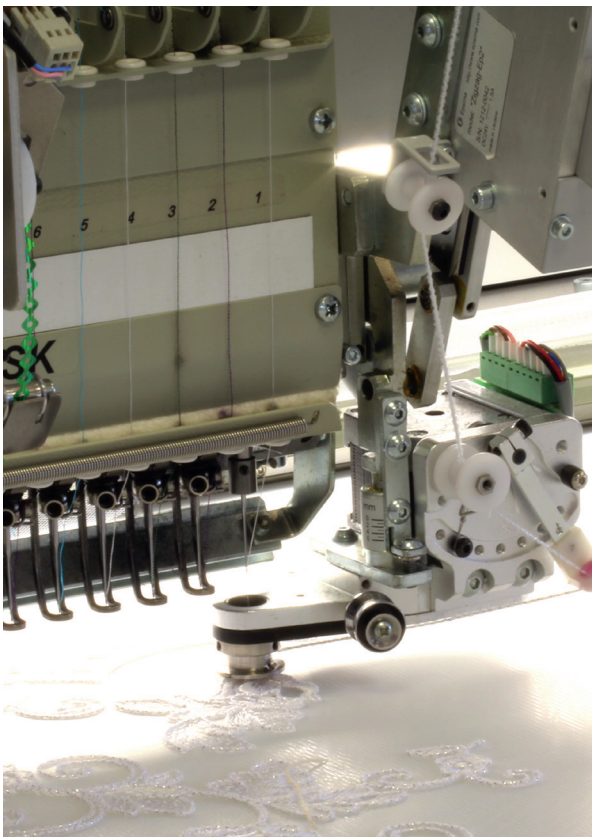

Dispositivo de cordón
Dispositivo de Corda



Cortador con aire caliente
Dispositivo de corte de ar quente







Bastidor para bolsillos de camisas
Bastidor para bolso de camisa



Bastidor de gorras
Bastidor para bonés



Bastidor magnético
Bastidor magnético



Bastidor de calcetines
Bastidor para meias



Bastidor para plantillas
Bastidor para estêncil

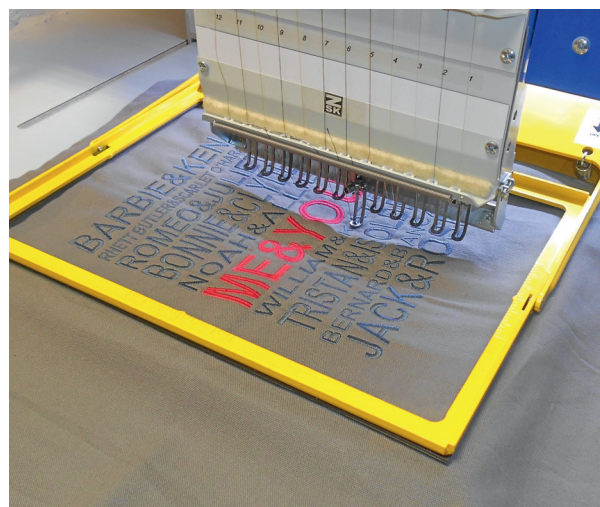

Bastidor ICTCS
Sistema de Fixação ICTCS



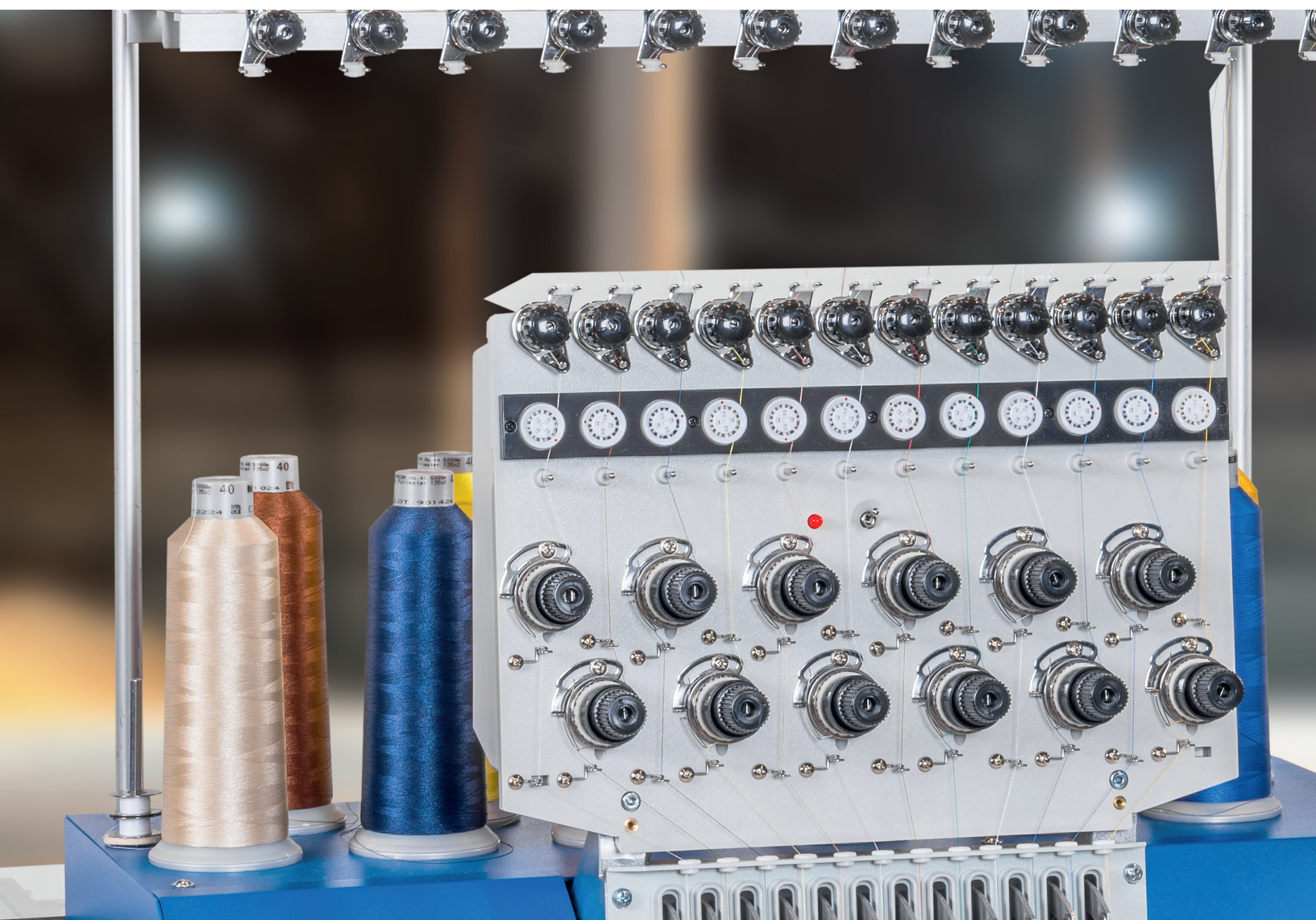

T8-2 MONITOR DE CONTROL

INTERFAZ HOMBRE-MÁQUINA

- » Intuitivo y de fácil manejo.
- » Preparado para redes.
- » Acepta todos los códigos de bordados comunes.
- » Puede trabajar en 14 idiomas diferentes.
- » Almacenamiento para más de 80.000.000 puntadas.
- » Preparado para usar código de barras (barcode).



TERMINAL DE CONTROLE T8-2

A INTERFACE COM O OPERADOR

- » Uso intuitivo e lógico.
- » Pronto para a ligação em rede.
- » Aceita todos os códigos de bordados industriais comuns.
- » Pode ser operado em 14 idiomas.
- » Armazenamento até 80.000.000 pontos.
- » Capacidade de código de barras.

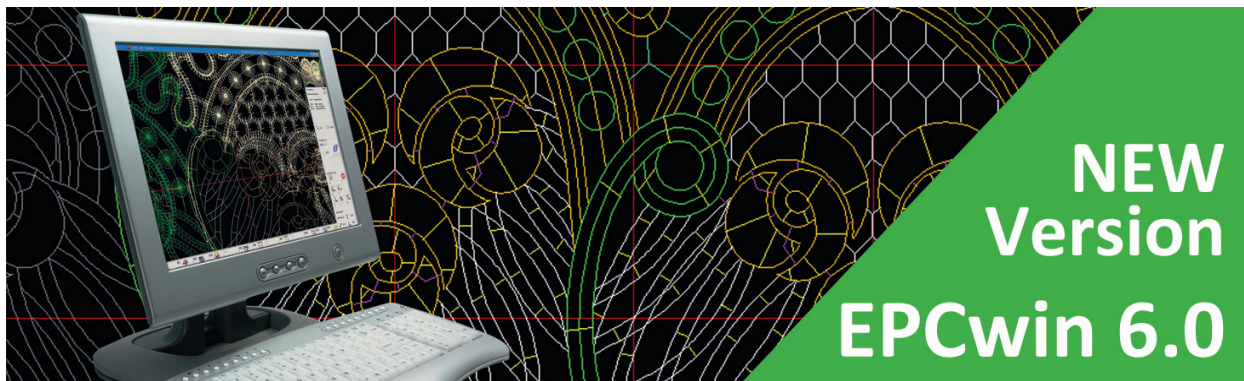

EPCwin 6.0

EPCwin es el último software desarrollado por ZSK para máquinas multicabezas y máquinas de lanzaderas (Schiffli).

La creación de diseños de bordado y sus procesos, es, todavía, uno de los grandes retos para el bordador profesional.

En este área, el software exclusivo **EPCwin**, establece nuevas referencias en funcionalidad y en facilidad de uso para un trabajo más eficiente.

EPCwin 6.0

EPCwin é um software desenvolvido ZSK high-end para multi-cabeça e bordados Schiffli.

A criação de desenhos para diferentes processos de bordado ainda é um dos maiores desafios no segmento. Nesta área, o software único e modular **EPCwin** define padrões completamente novos em termos de funcionalidade e facilidade de utilização.



BasePac 8.0

BasePac es un software modular para la industria del bordado, desarrollado por el equipo de programación de ZSK.

BasePac 8.0 ofrece múltiples funciones modulares para los que empiezan, como por ejemplo, la función automática de picaje ACE, que crea diseños a partir de fotos ó archivos vectorizados. Los usuarios más avanzados, también lo utilizan pues soporta funciones tales como Monogramas, bordado Braille e incluso funciones de bordado para máquinas de lanzaderas (Schiffli).

BasePac 8.0

O BasePac 8.0 é um software modular para a indústria de bordados desenvolvido pelo parceiro de software ZSK GiS.

O **BasePac** conta com módulo para iniciantes, com a função automática ACE, que produz um design pronto a partir de uma imagem ou arquivo vetorial. Usuários avançados contam com as opções abrangentes que suportam tarefas de Monogram, bordado Braille até a edição de funções Schiffli.

SOFTWARE

DALE A TUS MAQUINAS
LO QUE NECESITAN!

SOFTWARE

OFERECENDO OPORTUNIDADES



MY.ZSK un sistema para la colecta, gestión y visualización de los datos de funcionamiento de la máquina ZSK Stickmaschinen.

MY.ZSK proporciona una visión rápida y transparente de las principales características de las máquinas de bordar ZSK de una empresa y su operador.

Los datos recogidos y visualizados son siempre actuales. Las irregularidades y orígenes de errores se pueden detectar desde un inicio rápidamente.

Funciones muy útiles para capturar; administrar, analizar y donar índices de alarma. Éstos dan conocimiento sobre el estado real de sus recursos y apoyan las oportunidades de la planificación y la acción económica.



MY.ZSK é um sistema para registrar, gerenciar e visualizar os dados operacionais de máquinas de bordar ZSK conectadas.

MY.ZSK oferece uma visão rápida e fácil dos principais dados de desempenho das máquinas de bordar ZSK de uma empresa e seus operadores online.

Os dados registrados e visualizados pelo **MY.ZSK** estão sempre atualizados. As irregularidades podem ser reconhecidas mais rapidamente e as causas dos erros podem ser resolvidas previamente.

Funções úteis relacionadas às áreas de Gravação e Gestão, Análise e Relatório e Notificações informam sobre o estado atual do seu capital de giro e apoiam as opções de estratégias e atividades economicamente vantajosas.

DATOS TÉCNICOS

DADOS TÉCNICOS

	SPRINT 6	SPRINT XL
Máquina - Máquina		
Cabezas Cabeças	1	1
Agujas Agulhas	12	12
Pantógrafo campo max. mm Deslocamento do pantógrafo máx mm	460	1200
Nº max. puntadas Estandar Máx. Pontos Tubular / Plano.	1200	850
Nº max. puntadas Gorras Máx. Pontos Bonés	1000	900
Ancho mm Largura mm	1040	2580
Profundidad mm Profundidade mm	985	985
Altura mm Altura mm	930	1720
Voltaje [V] Tensão de alimentação [V]	90- 260	90 - 260
Consumo [Watt] Potência [W]	200	200

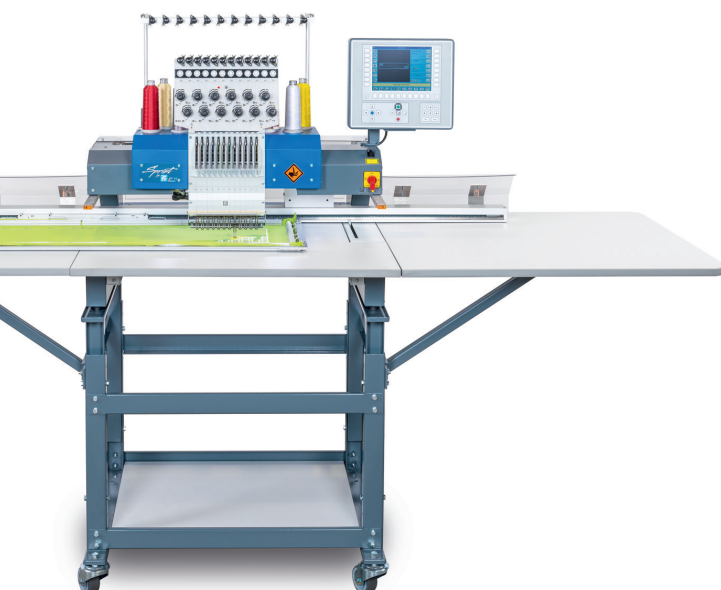

	SPRINT 6	SPRINT XL
Campo de trabajo - Campo de Bordados		
Ancho mm Largura mm	460	1200
Profundidad mm Profundidade mm	310	280
En plano max. mm Border Frame máx. mm	460 x 310	1200 x 280
Tubular max. mm Tubular max. mm	400 x 300	350 x 280
Gorras 360 max. mm Bonés 360 máx. mm	360 x 70	360 x 70
Gorras 135 max. mm Bonés 135 máx. mm	135 x 55	135 x 55
Bastidor zapatilla max. mm Bastidor de calçados máx. mm	124 x 175	124 x 175

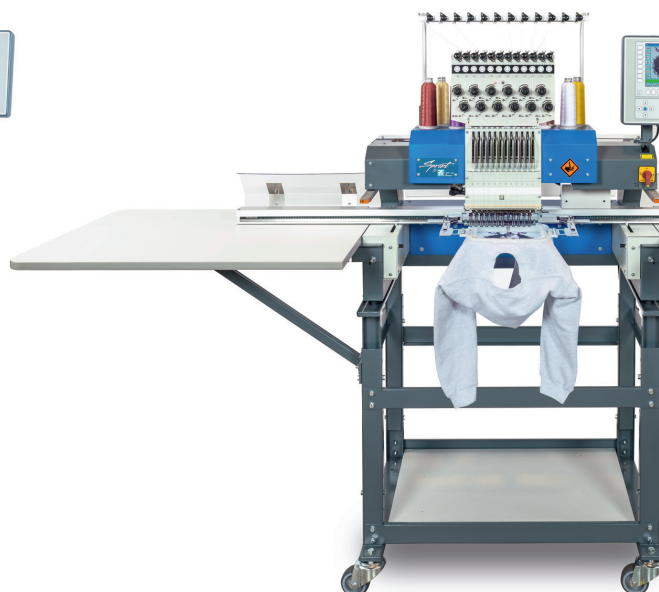
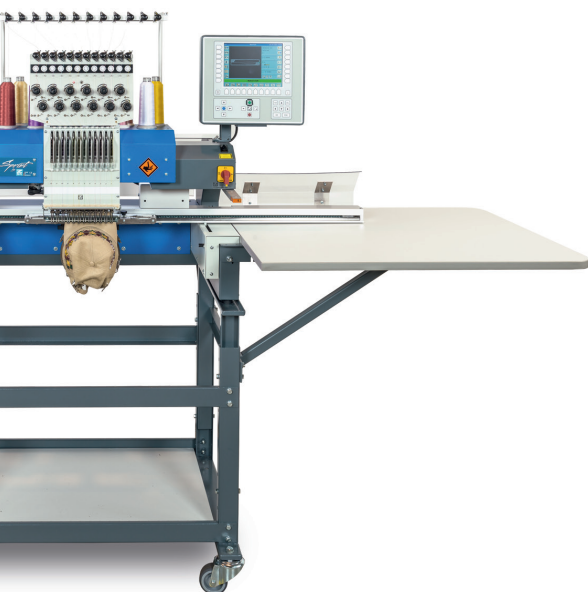



ZSK STICKMASCHINEN

SERVICIO / NOSSOS SERVIÇOS



Atención telefónica

Nuestro servicio post-venta y asesoramiento cuenta con una red en más de 75 países que le aseguran ayuda siempre que la necesite.

Linha direta

Vendas e parceiros de serviços em mais de 75 países em todo o mundo irão ajudá-lo quando você precisar.



Cursos de entrenamiento

Cursos locales de aprendizaje disponibles para nuestros clientes ó en nuestra sede central de ZSK en Alemania.

Cursos de Treinamento

Cursos de formação para clientes e parceiros no local ou no centro de formação da sede da ZSK.



Recambios

Entrega rápida, global e instalación garantizada para más de 10.000 piezas de repuesto disponibles.

Partes separadas

Garantida de entrega rápida e global e instalação para mais de 10.000 peças sobressalentes disponíveis.



Soporte técnico

Contamos con personal técnico especializado para ayudarle cuando lo necesite. En su país e idioma.
Email: zsk@zsk.de

Suporte técnico

Especialistas treinados e técnicos que falam sua língua em mais de 75 países.
e-mail: zsk@zsk.de



ZSK Stickmaschinen GmbH
Magdeburger Str. 38 - 40
47800 Krefeld
Alemania

ZSK Stickmaschinen GmbH
Magdeburger Str. 38 - 40
47800 Krefeld
Alemania

Online: www.zsk.de
Email: zsk@zsk.de

Online: www.zsk.de
e-mail: zsk@zsk.de



www.facebook.com/ZSK.Stickmaschinen



www.youtube.com/zskfilm

ZSK - DIE STICKMASCHINE.